

MONTAGE- UND BEDIENUNGSANLEITUNG ASSEMBLY INSTRUCTIONS INSTRUCTIONS DE MONTAGE

49

Zweiflügeltür für Sicherheitszaun
Single panel door for the safety fence
Porte à double battant pour clôture de sécurité

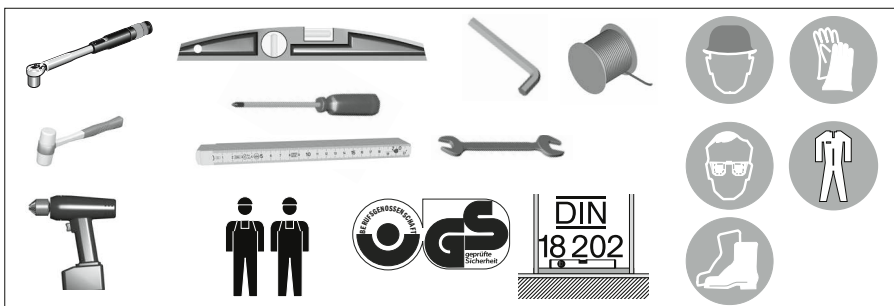
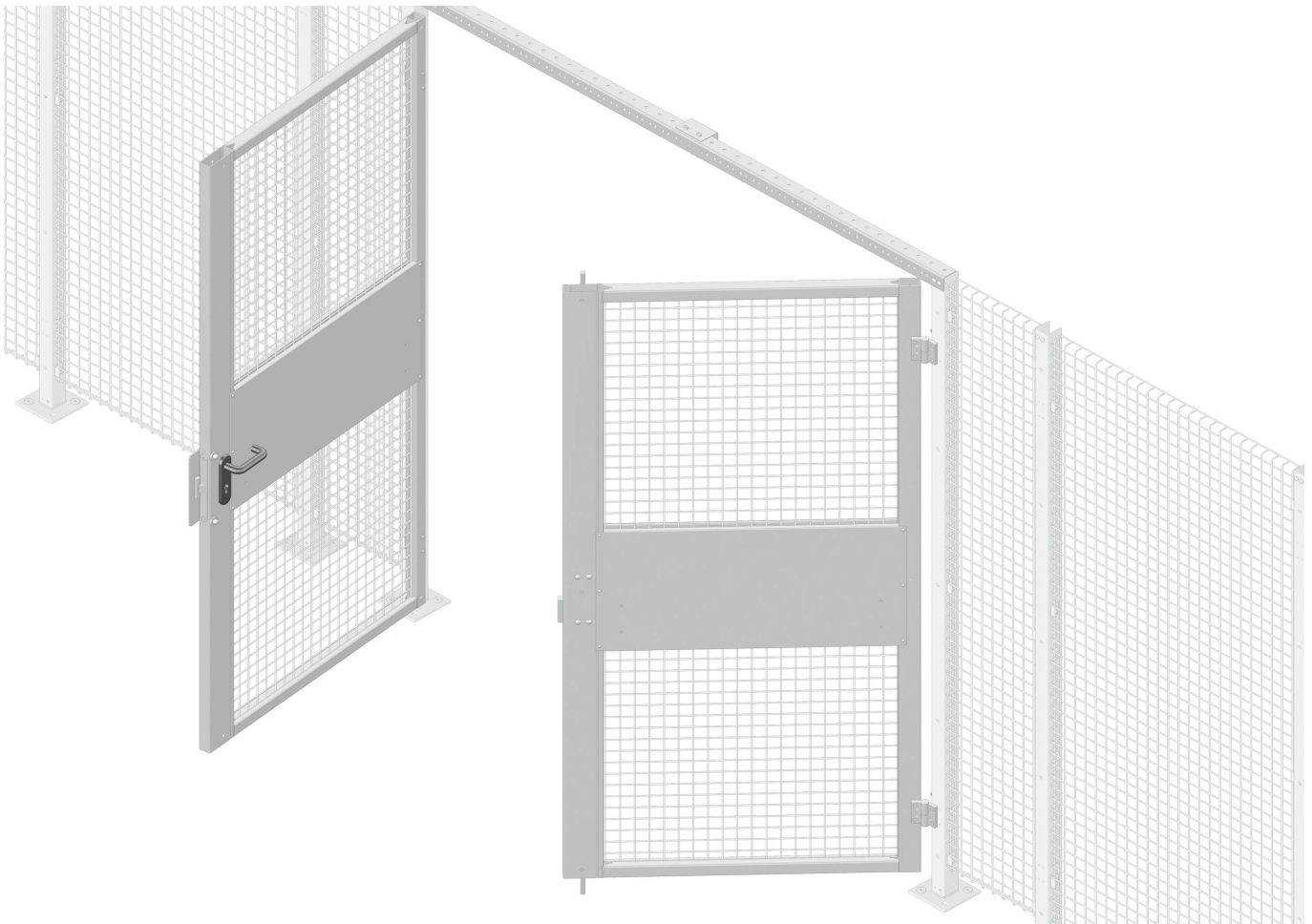

1. Allgemein

1.1 Hinweise zum Gebrauch dieser Dokumentation

Bei der Erstellung der Texte wurde mit großer Sorgfalt vorgegangen. Trotzdem können Fehler nicht ausgeschlossen werden. Die Fa. SSI SCHÄFER kann für fehlende oder fehlerhafte Angaben und deren Folgen weder eine juristische Verantwortung noch irgendeine Haftung übernehmen.

Die Firma SSI SCHÄFER behält sich das Recht vor, ohne Ankündigung die mitgelieferte Druckschriften oder Teile davon zu verändern oder zu verbessern. Alle Rechte der Vervielfältigung, der fotomechanischen Wiedergabe, auch auszugsweise, sind ausdrücklich der Firma SSI SCHÄFER vorbehalten. Für Verbesserungsvorschläge und Hinweise auf Fehler sind wir jederzeit dankbar.
© August 2017 SSI SCHÄFER

Bitte beachten Sie Folgendes:

- Die vorliegende Dokumentation darf im Allgemeinen nicht zertrennt oder verändert werden. Veränderungen an der Dokumentation dürfen nur durch die Firma SSI SCHÄFER durchgeführt werden.
- Personen, die Wartungs- und Instandsetzungsarbeiten an dem Zaunsystem durchführen, sowie Personen, die das Zaunsystem montieren, müssen den Inhalt dieser Dokumentation kennen. Das Personal muss eingewiesen und qualifiziert sein.
- Vor Montagebeginn, Inbetriebnahme oder Nutzung sind die in dieser Dokumentation enthaltenen Hinweise zwingend zu beachten, um Gefahren zu vermeiden. Sofern Sie fachliche Unterstützung benötigen, rufen Sie uns an.
- Die vorliegende Dokumentation entspricht dem technischen Stand zum Zeitpunkt der Auslieferung. Nachträglich vorgenommene Änderungen durch den Betreiber müssen ausreichend dokumentiert und der Dokumentation beigefügt werden. Dies ist auch gültig für alle weiteren von uns mitgelieferten Exemplare der Dokumentation.
- Die vorliegende Dokumentation ist für weitere Verwendung aufzubewahren und muss zusammen mit dem Zaunsystem jedem nachfolgenden Besitzer oder Benutzer weitergegeben werden.
- Die vorliegende Dokumentation ist nicht Teil einer früheren oder bestehenden Zusage, Vereinbarung oder eines Rechtsverhältnisses oder soll diese(s) abändern. Aus dem Kaufvertrag, in dem auch die vollständige und allein gültige Gewährleistungsregelung enthalten ist, ergeben sich sämtliche Verpflichtungen der Firma SSI SCHÄFER gegenüber dem Auftraggeber. Diese vertraglichen Gewährleistungsbestimmungen werden durch die technischen Dokumentationen weder erweitert noch eingeschränkt.

1.2 Definition der Warnhinweise



VORSICHT!

Weist auf eine mögliche gefährliche Situation, wie Quetschungen von Händen hin. Das Nichtbeachten der Sicherheitsbestimmungen kann Verletzungen von Personen oder Sachschäden zur Folge haben.



HILFE ERFORDERLICH!

Es werden mindestens 2 Personen zur Montage oder Demontage benötigt.

1. General

1.1 Information on the use of this documentation

The texts were drafted with great care. However, errors may still occur. SSI SCHÄFER cannot assume any legal responsibility nor any liability for missing or incorrect information and the consequences of such information.

SSI SCHÄFER reserves the right to amend or improve the supplied publication or parts of it without prior notification. SSI SCHÄFER explicitly reserves all rights pertaining to reproduction or photomechanical reproduction, even in part. We welcome any suggestions for improvement and information regarding errors.
© August 2017 SSI SCHÄFER

Please note the following:

- In general, this documentation may not be separated or amended. Only SSI SCHÄFER may amend the documentation.
- Anybody who performs servicing and maintenance work on the fencing system as well as those entrusted to assemble the fencing system must be familiar with the content of this documentation. Staff must be briefed and qualified.
- It is essential that the information contained in this documentation is observed prior to assembly, commissioning or use in order to prevent dangers from arising. Please contact us if you need any professional support.
- This documentation conformed to the technical state-of-the-art standards at the time of dispatch. All retrospective amendments made by the operator must be adequately documented and enclosed with the documentation. This also applies to all further copies of the document that we provide.
- This documentation must be retained for further use and must also be given to any subsequent owner or user of the fencing system.
- This documentation is not part of an earlier or existing statement, agreement or legal relationship and does not aim to change it. The Purchasing Agreement, which also contains the complete and only valid warranty regulation, is the basis for all obligations of SSI SCHÄFER towards the client. These contractual warranty conditions are neither expanded or limited by the Technical Documentation.

1.2 Warning information definition



CAUTION!

Refers to a possible dangerous situation such as the crushing of hands. Not observing safety provisions can lead to personal injury or damage to property.



HELP REQUIRED!

At least 2 people are required for assembly or disassembly.

1. Generalit

1.1 Remarques concernant l'utilisation de cette documentation

Les textes suivants ont été rédigés avec le plus grand soin. Malgré cela, des erreurs ne peuvent pas être exclues. La société SSI SCHÄFER décline toute responsabilité juridique et ne peut pas se porter garant des indications manquantes ou erronées ainsi que de leurs conséquences. La société SSI SCHÄFER se réserve le droit de modifier ou d'améliorer sans préavis les brochures fournies ou parties d'entre elles. La société SSI SCHÄFER se réserve exclusivement tous les droits de copie, de reproduction photomécanique, même par extraits. N'hésitez pas à nous faire part à tout moment de vos suggestions d'amélioration et de vos remarques à propos d'erreurs éventuelles.
© Août 2017 SSI SCHÄFER

Veuillez observer les consignes suivantes:

- La présentation documentation ne doit pas être séparée ou modifiée. Toute modification apportée à la documentation ne doit être effectuée que par la société SSI SCHÄFER.
- Les personnes qui réalisent les opérations de maintenance et de réparation au niveau du système de clôture, doivent avoir lu le contenu de cette documentation. Le personnel doit être formé et qualifié.
- Avant de commencer le montage, la mise en service ou l'utilisation, il faut obligatoirement observer les remarques contenues dans cette documentation, pour éviter les dangers. En cas de besoin, notre assistance technique est à votre disposition. N'hésitez pas à nous contacter.
- La présente documentation correspond à l'état technique au moment de la livraison. Toute modification ultérieure effectuée par l'exploitant doit être suffisamment documentée et la documentation être jointe. Cela est également valable pour tous les autres exemplaires de la documentation que nous avons fournis.
- La présente documentation doit être conservée pour toute utilisation ultérieure et doit être remise avec le système de clôture à chaque nouveau propriétaire ou utilisateur.
- La présente documentation ne fait pas partie d'un engagement, d'un accord ou d'un rapport de droit antérieur ou existant ni comme visant à modifier un de ceux-ci. Le contrat d'achat, dans lequel figurent toutes les clauses de garantie exclusivement applicables, comporte également toutes les obligations de la société SSI SCHÄFER par rapport à l'auteur de la commande. Ces dispositions contractuelles de garantie ne sont ni étendues, ni limitées par les présentes documentations techniques.

1.2 Definition des consignes d'avertissement



ATTENTION !

Indique une situation potentiellement dangereuse comme les écrasements de mains. Le non-respect des consignes de sécurité peut entraîner des blessures corporelles ou des dégâts matériels.



HILFE ERFORDERLICH!

Au minimum 2 personnes sont nécessaires pour le montage ou le démontage.

Bei allen Arbeiten grundsätzlich tragen:

The following must be worn for all work:

Pour les travaux, il faut toujours porter :



SCHUTZHELM!

Zum Schutz vor herabfallenden und umherfliegenden Teilen.



HELMET!

To protect against falling and flying parts.



CASQUE DE PROTECTION !

Pour la protection contre la chute ou la projection de pièces.



SICHERHEITSSCHUHE!

Zum Schutz vor schweren herabfallenden Teilen, Eintreten von spitzen Teilen und Ausrutschen auf rutschigem Untergrund.



SAFETY SHOES!

To protect against heavy falling parts, penetration of sharp parts as well as slipping on slippery surfaces.



CHAUSSURES DE SECURITE !

Pour la protection contre la chute de pièces lourdes, la pénétration de pièces pointues et contre le risque de glisser sur le sol.



SICHERHEITSHANDSCHUHE!

Schnittschutzstufe 3 (gemäß EN388) zum Schutz der Hände vor Reibung, Abschürfungen, Einstichen oder Schnittverletzungen sowie bei Berührungen mit heißen Oberflächen (gemäß EN407).



PROTECTIVE GLOVES!

Cut resistance class 3 (according to EN388) to protect hands against friction, abrasions, puncture and cuts as well as against thermal risks when touching hot surfaces (according to EN407).













PROTECTIVE GLOVES !

Protection anti-coupure de niveau 3 (selon la norme EN388) pour la protection des mains avec une résistance à l'abrasion, la perforation, la coupure et à la chaleur de contact (selon la norme EN407).

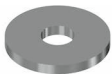
2.0 Stückliste / Parts list / Liste de pieces

Bezeichnung / Designation / Désignation		Anzahl Number Nombre	Darstellung / Illustration Représentation	Bezeichnung / Designation / Désignation		Anzahl Number Nombre	Darstellung / Illustration Représentation
1	Einflügeltürrahmen Single panel door frame Chambranle de porte à 1 battant	1 x		2	Zweiflügeltürrahmen Double panel door frame Chambranle de porte à 2 battants	1 x	
3	Abdeckwinkel Cover angle Cornière de recouvrement	1 x		4	Türblende Door panel Habillage de porte	4x	
5	Anschlag ZAS-ATTR Stop ZAS-ATTR Battement ZAS-ATTR	1 x		6	Drückergarnitur Lever handle set Garniture de poignée	1 x	
7	Tortreibriegel Gate espagnolette bar Crémone espagnolette	1 x		8	Türanschlag Door stop Battement de porte	1 x	
9	Schliebleiste Striking plate Gâche	1 x		10	Einsteckschloss Mortice lock Serrure encastrée	1 x	
11	Türscharnier Z-TSF-R Door hinge Z-TSF-R Charnière de porte Z-TSF-R	2x		12	Abdeckkappen Cover caps Recouvrement	4 x	
	Türscharnier Z-TSF-L Door hinge Z-TSF-L Charnière de porte Z-TSF-L	2x		13	Einschlaghülse Impact sleeve Douille à enfoncer	1x	
14	Schlaufe Tortreibriegel Gate espagnolette bar loop Etrier crémone espagnolette	2 x		15	M8 Käfigmutter M8 cage nut Ecrou cage M8	2x	
16	M6x60 DIN EN ISO 10642	8 x		17	M6x25 DIN EN ISO 10642	8 x	
18	M8x55 DIN 603	2 x		19	M6x50 DIN 603	4 x	
20	M8x20 DIN EN ISO 7380-1	6 x		21	M8x25 DIN EN ISO 7380-1	2 x	

Bezeichnung / Designation / Désignation		Anzahl Number Nombre	Darstellung / Illustration Représentation	Bezeichnung / Designation / Désignation		Anzahl Number Nombre	Darstellung / Illustration Représentation
22	M8 DIN 917	2 x		23	ST4,2x13 DIN EN ISO 15481	8 x	
24	5x13 DIN EN ISO 7050	2 x		25	4,8x13 DIN EN ISO 7049	24 x	
26	M6 DIN EN ISO 7042	20 x		27	A6,4 DIN EN ISO 7089	20 x	
	M8 DIN EN ISO 7042	6 x			A8,4 DIN EN ISO 7089	6 x	
28	R9 DIN 440	2 x		29	Treibriegelstange Espagnolette bar rod Tringle de contre-basculé	2 x	
30	Moosgummi Form rubber Caoutchouc mousse	1 x					
Optional / Optional / Option							
	Wechselgarnitur Door set with handle and knob Garniture de remplacement	1 x					

3.0 Übersicht / Overview / Aperçu

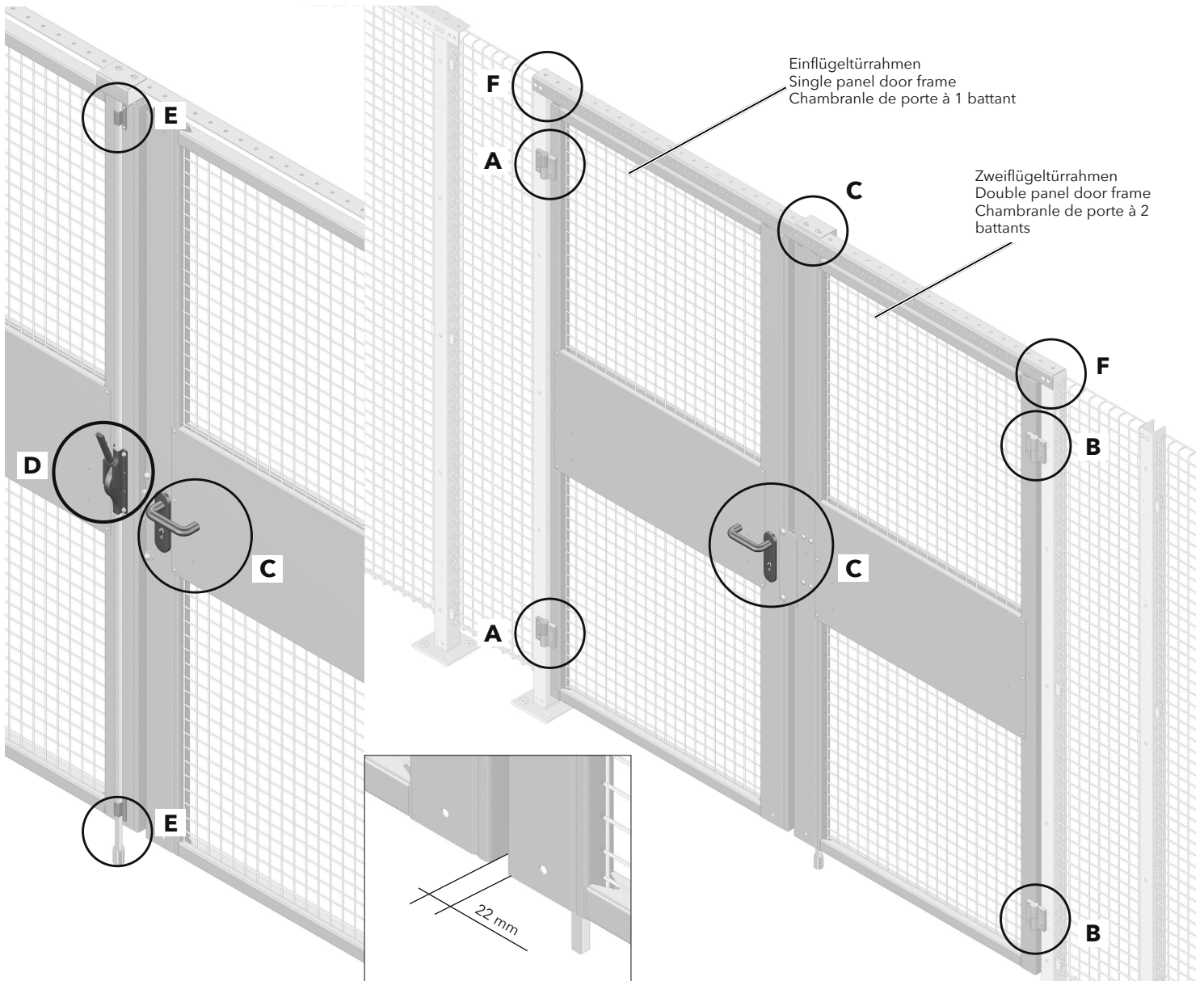

3.1 Montage / Assembly / Montage

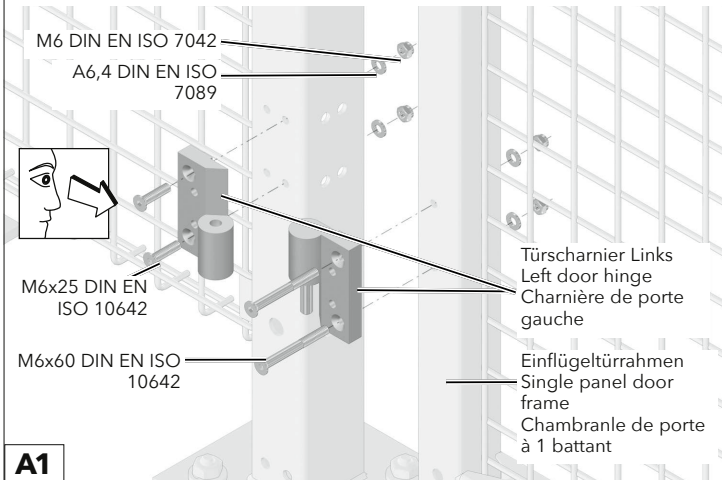
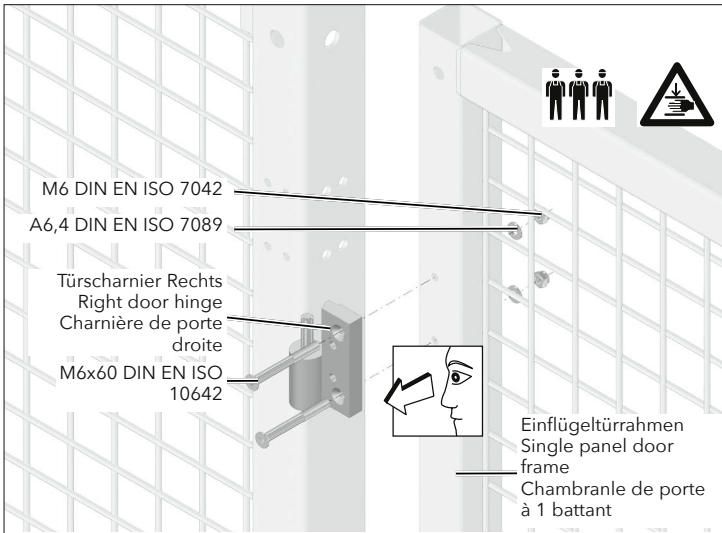

A1

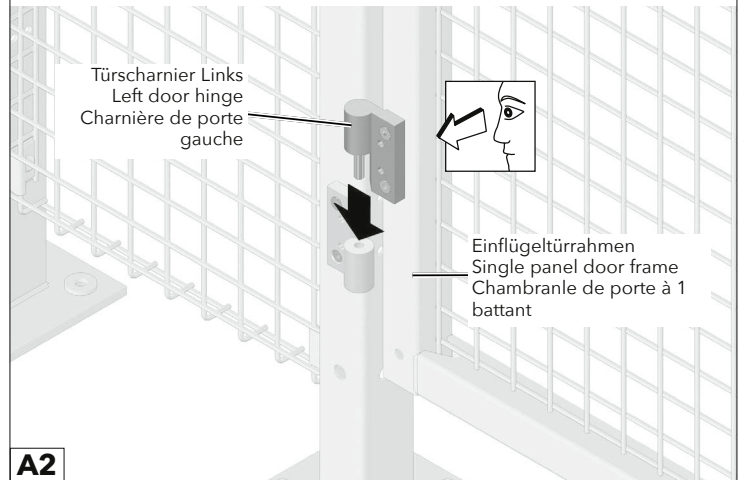
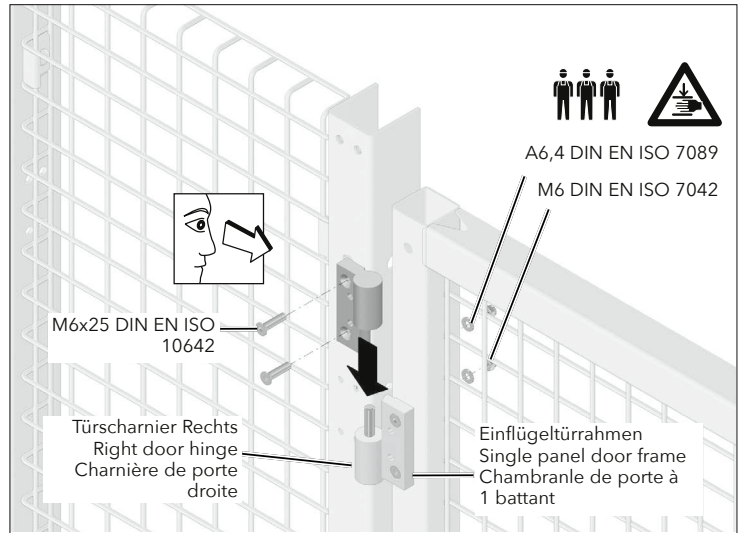

A2

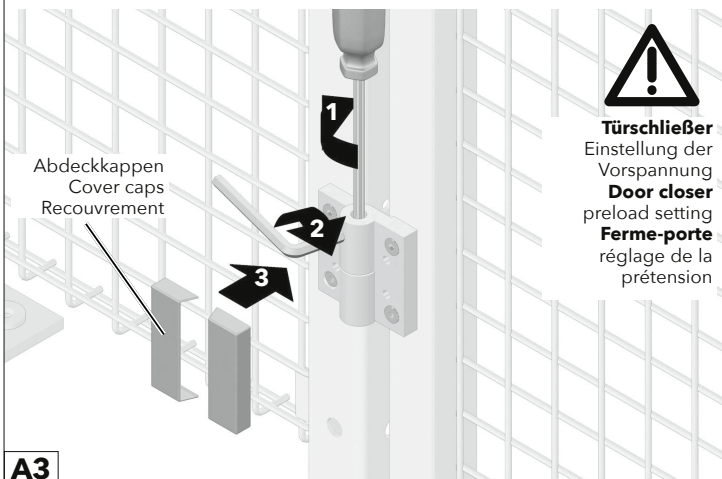
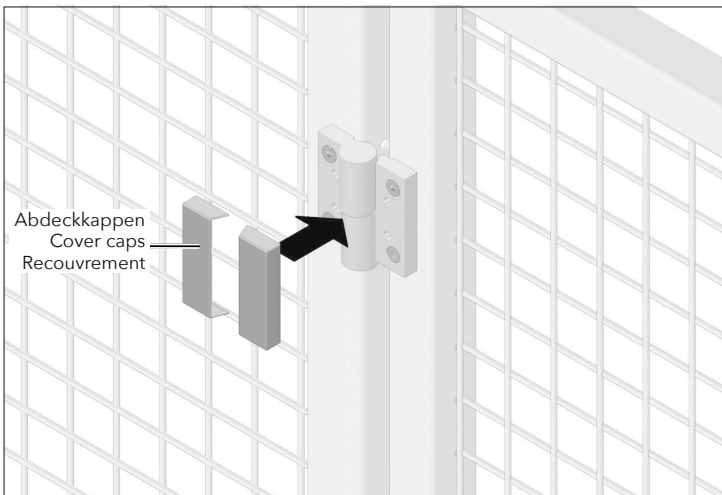

A3

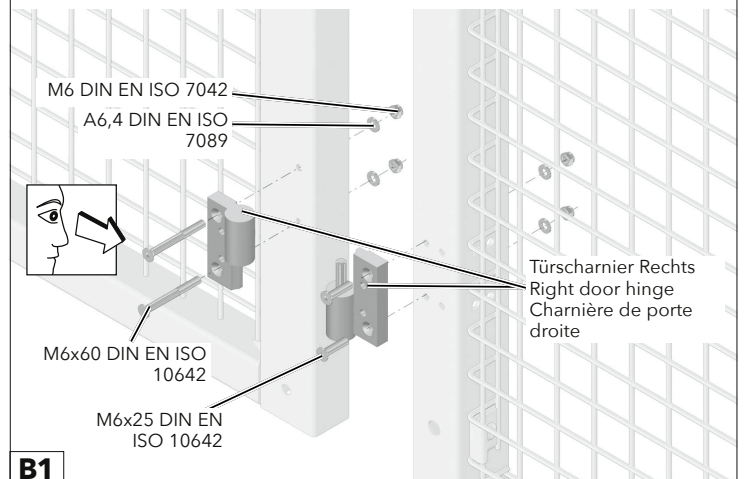
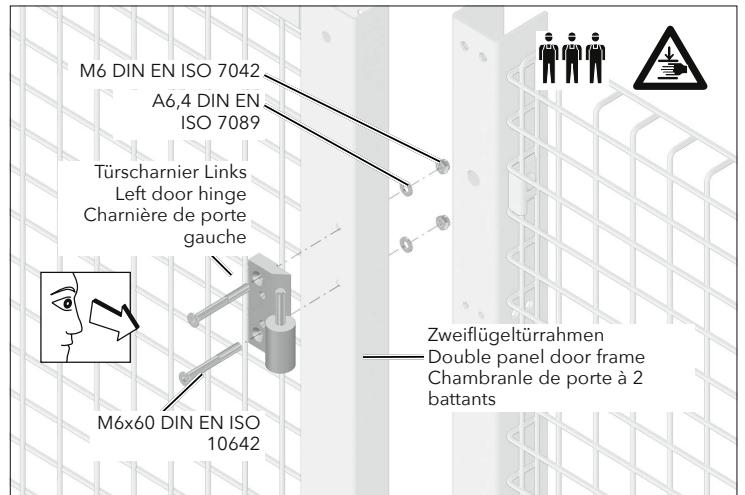

B1

